

## 3.4-5GHz 帯セクタアンテナ

3400~5000MHz



【1面取付時】

GS00229



【2面取付時】

### 特徴

1. 広帯域
  - 3.4GHz~5GHz帯周波数に対応
2. MIMO対応
  - 2MIMOに対応
  - 2面取付設置にて4MIMOにも対応
3. 小型
  - 細径(φ76mm)・軽量化(2Kg)を実現

### 性能諸元

項目	規格
周波数帯域	3400~5000MHz
入出力インピーダンス	公称50Ω
V.S.W,R	1.5以下
偏波面	±45°偏波(2TRx)
利得	3.5GHz帯：約15.0dBi
	3.7GHz帯：約15.0dBi
	4.5GHz帯：約16.0dBi
水平面内ビーム幅	3.5GHz帯：約70°
	3.7GHz帯：約70°
	4.5GHz帯：約70°
耐電力	50W(1端子あたり最大)
入出力端子	N - J
寸法	Φ76mm×447mm
質量	約2kg
耐水性	屋外

## 概略図

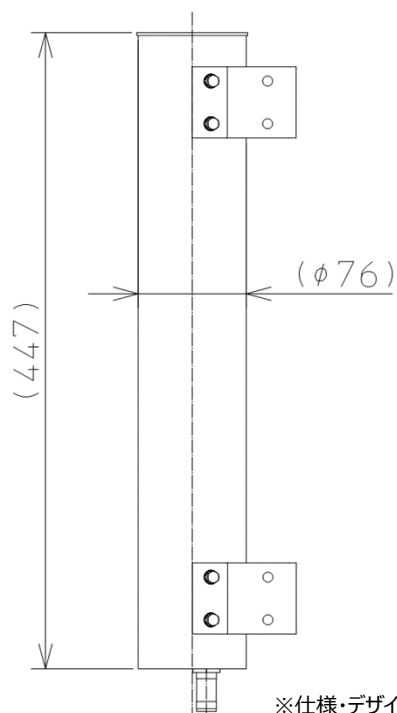

※仕様・デザインは改良のため予告なく変更することがあります。

## Q&amp;A

Q 取付金具のカスタムは可能か？

A 2面金具、コンクリート柱取付など  
カスタム可能です。  
詳しくはお問い合わせください。

## 指向性パターン

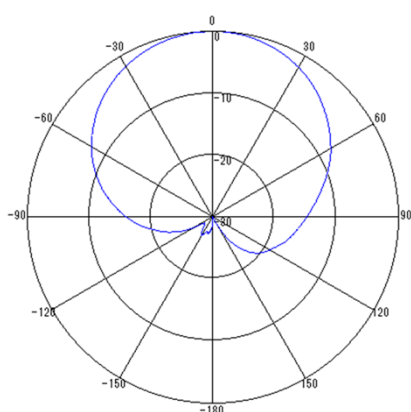

水平面内指向性(3.4GHz)

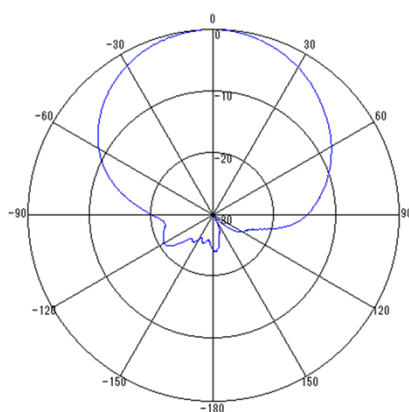

水平面内指向性(4.0GHz)

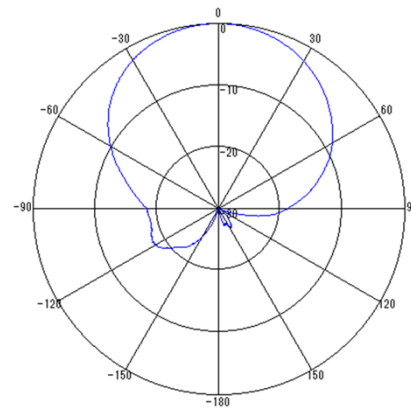

水平面内指向性(4.7GHz)

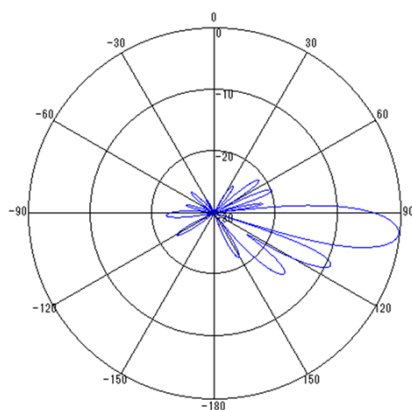

垂直面内指向性(3.4GHz)

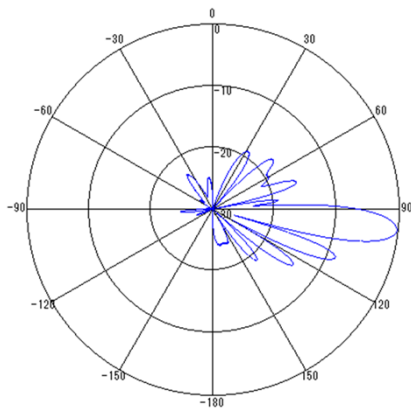

垂直面内指向性(4.0GHz)

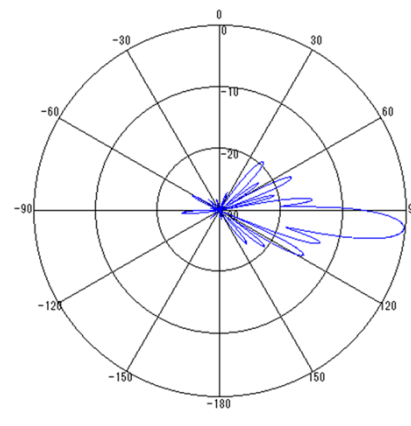

垂直面内指向性(4.7GHz)